

# 使用指南

## Dell S2317HJ

型號：S2317HJ

安規型號：S2317HJb



# 備註、注意、警告

 註：備註代表可協助您更佳使用電腦的重要資訊。

 注意：注意代表未遵守說明時，可能會發生硬體毀損或資料遺失。

 警告：警告代表財物受損、人員受傷或致死的可能性。

---

本文件所述之資訊若有變更，恕不另行通知。

© 2016 Dell Inc. 保留所有權利。

未經 Dell Inc. 書面許可，嚴禁以任何方式重製本文件。

本文件所用的商標：Dell 與 DELL 標誌屬於 Dell Inc. 的商標；Microsoft 與 Windows 屬於 Microsoft Corporation 在美國及／或其他國家的商標或註冊商標。Intel 屬於 Intel Corporation 在美國及其他國家的註冊商標；ATI 屬於 Advanced Micro Devices, Inc. 的商標。

本文件可能使用其他商標與商業名稱指涉擁有該標誌與名稱之所有權的實體或其產品。除本身擁有者之外，Dell Inc. 否認其他商標與商業名稱的所有權權益。

# 目錄

---

<b>關於顯示器 .....</b>	<b>5</b>
包裝內容物 .....	5
產品特色 .....	6
識別零件與控制項目 .....	7
隨插即用功能 .....	10
LCD 顯示器品質與像素原則 .....	10
維護準則 .....	10
<b>架設顯示器 .....</b>	<b>11</b>
連接立座 .....	11
連接顯示器 .....	12
整理連接線 .....	13
拆下顯示器立座 .....	14
<b>操作顯示器 .....</b>	<b>15</b>
開啓顯示器電源 .....	15
使用前面板控制項目 .....	15
使用螢幕顯示 (OSD) 功能表 .....	17

設定最大解析度 .....	30
使用傾斜調整功能 .....	30
使用無線充電底座 .....	31
<b>疑難排解 .....</b>	<b>34</b>
自我測試 .....	34
內建診斷 .....	35
常見問題 .....	36
產品特定問題 .....	38
無線充電特定問題 .....	38
附錄 .....	39
FCC 聲明（僅限美國）及其他法規資訊 .....	39
RoHS 聲明（僅針對台灣） .....	39
聯絡 Dell .....	40
設定顯示器 .....	40
<b>顯示器規格 .....</b>	<b>42</b>

# 關於顯示器

## 包裝內容物

顯示器隨附下列元件。請確認您已收到所有元件，若有短缺，請聯絡 [Dell](#)。

 註：部分品項屬於選購品，因此並未隨附於顯示器。部分功能或媒體不適用於特定國家。

	<ul style="list-style-type: none"><li>• 顯示器</li></ul>
	<ul style="list-style-type: none"><li>• 立架</li></ul>
	<ul style="list-style-type: none"><li>• 無線充電底座</li></ul>
	<ul style="list-style-type: none"><li>• 電源變壓器</li></ul>
	<ul style="list-style-type: none"><li>• 電源線（視國家而定）</li></ul>

	<ul style="list-style-type: none"> <li>• HDMI 連接線</li> </ul>
	<ul style="list-style-type: none"> <li>• 驅動程式與說明文件媒體</li> <li>• 快速安裝指南</li> <li>• 安全與法規資訊</li> <li>• 無線安全與法規資訊</li> </ul>

## 產品特色

**Dell S2317HJ** 平面顯示器採用主動式矩陣、薄膜式電晶體 (TFT)、液晶顯示 (LCD) 及 LED 背光技術。顯示器特色包括：

- 58.42 cm (23 吋) 可視顯示區域 (對角線測量)。1920 x 1080 解析度，並支援低解析度的全螢幕顯示。
- 寬廣的可視角度，能在坐下或站立時，或是在兩側之間走動時觀看。
- 符合 Qi/PMA 標準 \* 的無線充電支架底座可供智慧型手機或行動裝置進行無線充電。
- 隨插即用功能 (若系統支援)。
- VGA 和 HDMI 連接介面使得連接傳統與新型系統既簡單又方便。
- 內建喇叭 (3 W) x 2。
- 螢幕顯示 (OSD) 調整功能，可輕鬆設定並優化影像。
- 軟體與說明文件媒體內含資訊檔 (INF)、影像色彩校正檔 (ICM) 以及產品說明文件。
- 顯示器隨附光碟內含 Dell Display Manager 軟體。
- 安全鎖插孔。
- 可切換寬螢幕比例以及標準比例，同時保持畫質。
- TCO 認證顯示器。
- 減少 BFR/PVC。
- 高動態對比率 (8,000,000:1)。
- 睡眠模式的待機功率為 0.3 W。
- 電量表會即時呈現顯示器的耗電量 (不包含無線充電底座的耗電量)。



\* 「Qi」符號是 Wireless Power Consortium 的商標；PMA 標誌是 Power Matters Alliance, Inc. 的財產。

# 識別零件與控制項目

## 正面圖

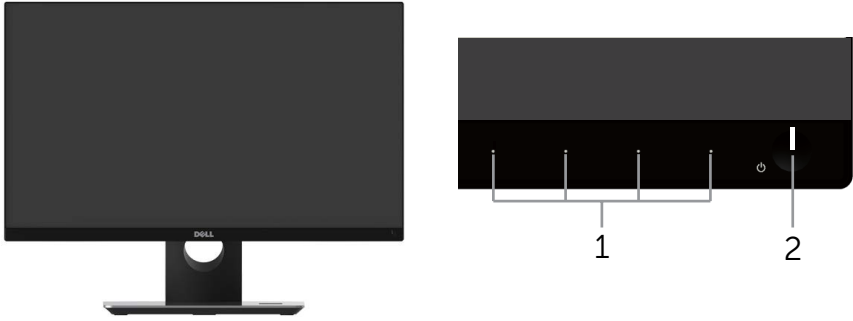

前面板控制項目

標號	說明
1	功能按鈕（如需更多資訊，請參閱 <a href="#">操作顯示器</a> ）
2	電源開啓／關閉按鈕（附 LED 指示燈）



註：對於採用高光澤邊框的顯示器，使用者應考慮顯示器的放置位置，因為周圍光線和邊框的明亮表面可能會造成擾人反射。

## 背面圖

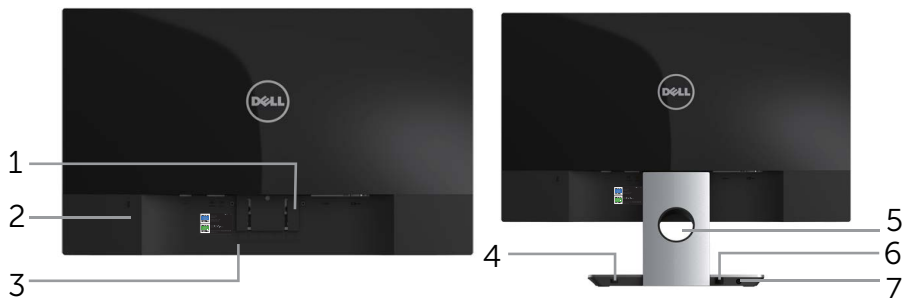

不含顯示器立座的後視圖

含顯示器立座的背面圖

標號	說明	用途
1	立座釋放按鈕	將立座自顯示器釋放。
2	安全鎖插孔	用安全鎖固定顯示器（安全鎖未隨附）。
3	序號條碼貼紙	若需聯絡 Dell 取得技術支援，請參閱此貼紙。
4	無線充電電源開關	開啓開關，準備進行無線充電。
5	連接線整理槽	可將連接線穿過插槽，以便進行整理。
6	DC 輸出纜線	插入至顯示器的變壓器連接埠，供應 12 V DC 電源。
7	電源變壓器連接埠	連接使用 19 V 直流電變壓器進行變壓的電源線。



## 側面圖



標號	說明	用途
1	無線充電 LED	表示無線充電狀態。
2	無線充電板	<ul style="list-style-type: none"> <li>為符合 Qi (WPC) 或 PMA 標準的裝置充電。</li> <li>將裝置對準充電板可達到最大的充電量。</li> </ul>

## 底部圖



標號	說明	用途
1	電源變壓器連接埠	連接無線充電器底座的 DC 輸出纜線。
2	音訊線路輸出連接埠	外接喇叭（選購）*
3	音訊線路輸入連接埠	連接訊號源裝置與顯示器之間的音效連接線（選購）。
4	安規貼紙	列出本產品通過的安規。
5	HDMI 連接埠	透過 DP 訊號線連接電腦與顯示器。
6	VGA 連接埠	透過 VGA 訊號線連接電腦與顯示器。

\* 音訊線路輸出埠不支援耳機。

## 隨插即用功能

您可將顯示器安裝在任何支援隨插即用功能的系統。顯示器會自動透過顯示資料通道 (DDC) 協定，將延伸顯示識別資料 (EDID) 提供給電腦，因此系統可自行配置並將顯示器設定最佳化。大多數的顯示器安裝步驟皆會自動進行；若有需要，則可自行選擇其他設定。如要進一步瞭解如何變更顯示器設定，請參閱[操作顯示器](#)。

## LCD 顯示器品質與像素原則

在 LCD 顯示器的製造過程中，有一或多個像素保持不變狀態並非異常情況。這些像素不容易察覺，且不會影響顯示器的品質或可用性。如要進一步瞭解 Dell 顯示器品質與像素原則，請瀏覽 Dell 支援網站：[www.dell.com/support/monitors](http://www.dell.com/support/monitors)。

## 維護準則

### 清潔顯示器

 **警告：**清潔顯示器前，請將顯示器的電源線從插座上拔除。

 **注意：**清潔顯示器前，請先閱讀並遵守[安全說明事項](#)。

拆開包裝、清潔或搬動顯示器時，最好依照以下所列的指示操作：

- 若要清潔防靜電螢幕，請用乾淨的軟布沾水後，稍微沾濕。可行時，使用適合防靜電塗層的特製螢幕清潔紙或溶液。請勿使用含苯、稀釋劑、氨、研磨劑的清潔劑或壓縮空氣。
- 使用稍微沾溫水的軟布清潔顯示器。請勿使用任何去汙劑，以免去汙劑在顯示器上留下霧狀痕跡。
- 若您拆開顯示器包裝箱時發現白色粉末，請用擦拭布清除。
- 請小心搬動顯示器，因為深色系顯示器比淺色系顯示器更容易在刮傷後留下白色刮痕。
- 為了維持顯示器的最佳影像品質，請使用動態變換的螢幕保護程式，並在不使用顯示器時將電源關閉。

# 架設顯示器

## 連接立座



- 註：顯示器出廠時已經將立座拆下。
- 註：下列步驟適用於含立座的顯示器。

安裝顯示器立座：

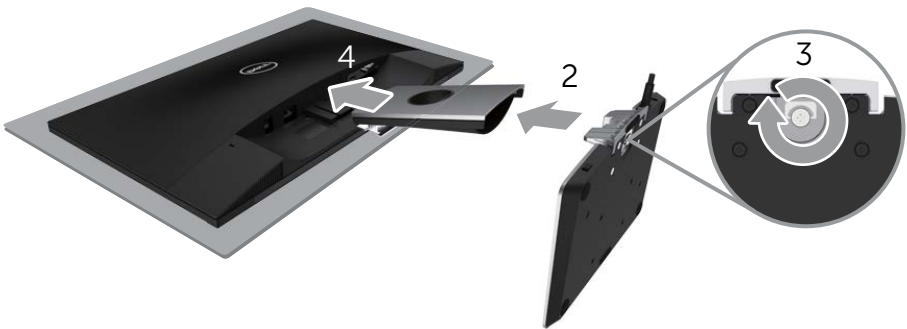
1. 拆下護蓋，並將顯示器置於其上。
2. 將支架底座區塊完全插入立座插槽。
3. 順時針旋轉螺絲。完全鎖緊螺絲後，將螺絲握柄收平放入凹槽中。
4. 將立座上半部的兩個掛勾裝入顯示器背面的插槽。
5. 按下立座，直到立座扣入定位。



# 連接顯示器

-  **警告：**開始進行此章節的任何程序前，請遵循**安全說明**的指示。
-  **註：**請勿同時將所有連接線接至電腦。

將顯示器接至電腦：

1. 將電腦關機，然後拔除電源線。
2. 將 VGA/HDMI/ 音效連接線從顯示器連接至電腦。
3. 將無線充電器底座的 DC 輸出纜線插入至顯示器的變壓器連接埠。將提供的電源線和 19 V DC 變壓器插入至無線充電器底座的變壓器連接埠。

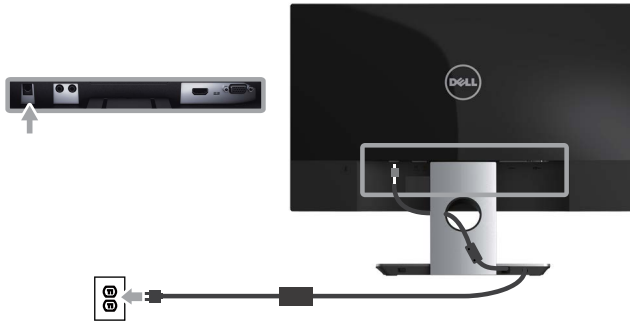

## 連接 VGA 連接線（選購）

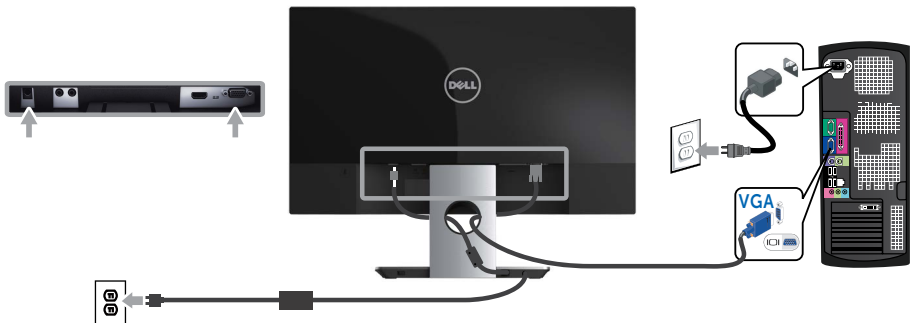

## 連接 HDMI 連接線

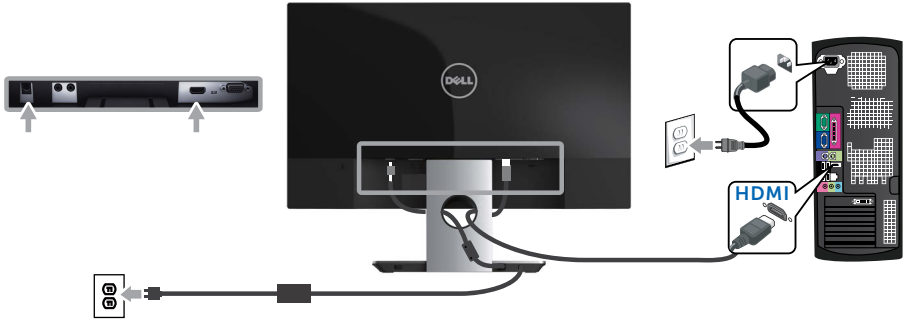

## 連接音效連接線（選購）



## 整理連接線



將所有必要連接線連接至顯示器和電腦後，請整理所有連接線，如上所示。

 註：接上連接線後，需要再次加以拔除，以便穿過孔洞。

## 拆下顯示器立座

- 註：為了避免在拆下立座時刮傷 LCD 螢幕，請務必將顯示器置於乾淨的柔軟表面上。
- 註：下列步驟適用於含立座的顯示器。

拆下立座：

1. 將顯示器放在軟布或墊子上。
2. 使用細長型螺絲起子推壓鬆脫鎖門。
3. 鎖門鬆脫後，將立座從顯示器上拆除。



# 操作顯示器

## 開啓顯示器電源

按下  按鈕即可啓動顯示器。



## 使用前面板控制項目

使用顯示器前方的控制按鈕調整顯示的影像。

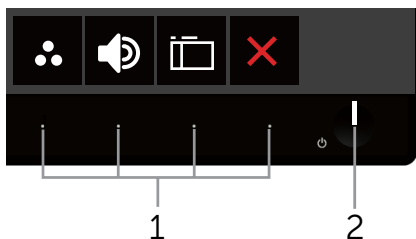

下表為前面板按鈕的說明：

前面板按鈕	說明
1  Shortcut key (快捷鍵) / Preset Modes (預設模式)	使用此按鈕可選擇多種預設模式。
 Shortcut key (快捷鍵) / Volume (音量)	使用按鈕調整音量。最小值為 0 (-)。最大值為 100 (+)。
 Menu (功能表)	使用功能表按鈕可啓動螢幕顯示 (OSD) 並選擇 OSD 功能表。請參閱 <a href="#">進入 OSD 功能表</a> 。
 Exit (離開)	使用此按鈕可返回主功能表或離開 OSD 主功能表。

2



電源開啓／關閉按鈕  
(附 LED 指示燈)

使用電源按鈕，啓動與關閉顯示器。

亮白燈表示顯示器已啓動且全面運作。閃爍白燈表示進入省電模式。

## OSD 控制項

使用顯示器前方的按鈕，調整影像設定。

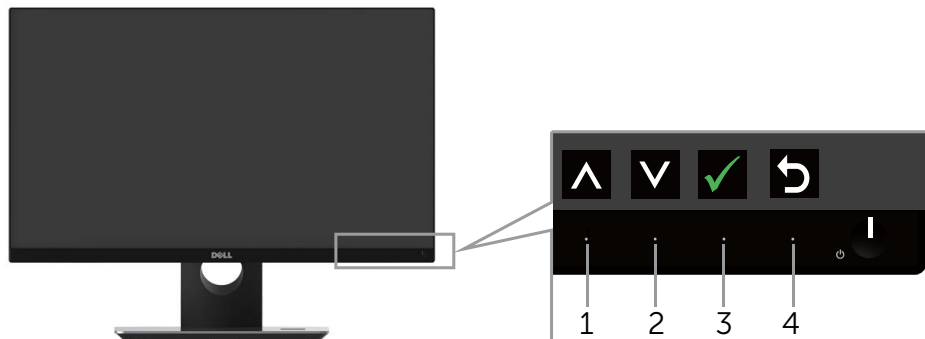

### 前面板按鈕

### 說明

1



向上

使用向上按鈕可將值調高或往上移動。

2



向下

使用向下按鈕，調整（降低範圍）OSD 功能表中的項目。

3



確定

使用確定按鈕，確認所選項目。

4



返回

使用返回按鈕，回到上一層功能表。



# 使用螢幕顯示 (OSD) 功能表







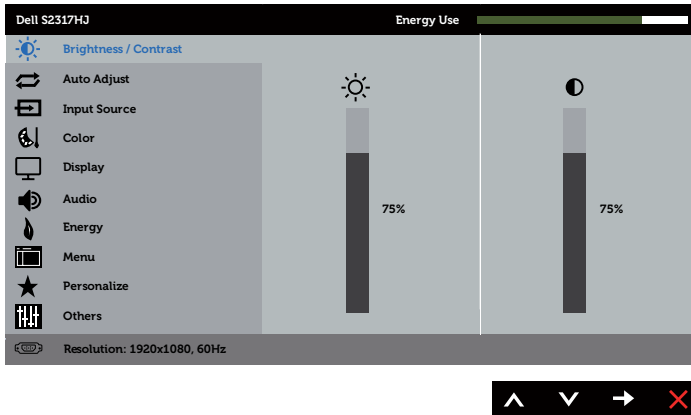

## 進入 OSD 功能表





 註：若您變更設定，接著進入另一層功能表或離開 OSD 功能表，顯示器會自動儲存您的變更。在您變更設定後，等待 OSD 功能表消失時，亦會儲存變更。

1. 按  按鈕顯示 OSD 主功能表。

## 類比 (VGA) 輸入的主功能表

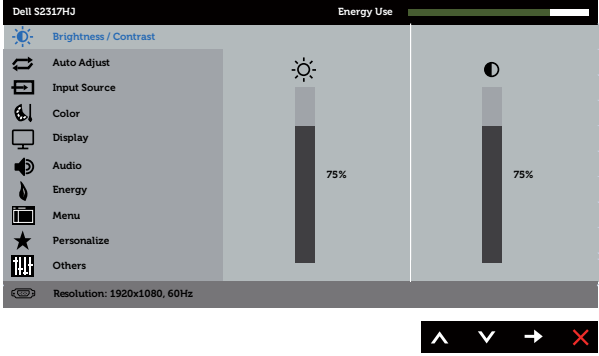

2. 按下  和  按鈕可在設定選項之間移動。在不同圖示之間移動時，選項名稱會反白。請參閱下表，取得顯示器所有可用的選項完整清單。
3. 按一下  按鈕可啓動反白的選項。
4. 按下  和  按鈕可選擇所需參數。
5. 按 ，然後依據功能表上的指標使用  和  按鈕進行變更。
6. 使用  按鈕返回主功能表。

圖示	功能表與子功能表	說明
	<b>Brightness (亮度) / Contrast (對比度)</b>	<p>使用此功能表可啟動 Brightness (亮度) / Contrast (對比度) 調整功能。</p> 
	<b>Brightness (亮度)</b>	<p>亮度功能可調整背光亮度。</p> <p>按下  按鈕增加亮度，或按下  按鈕降低亮度（最低 0 / 最大 100）。</p> <p>註：動態對比開啓時，亮度手動調整停用。</p>
	<b>Contrast (對比度)</b>	<p>請先調整亮度，並只在需要進一步調整時再調整對比度。</p> <p>按下  按鈕增加對比度，或按下  按鈕降低對比度（最低 0 / 最大 100）。</p> <p>Contrast (對比度) 功能可調整顯示器畫面上暗處與亮度之間的差異程度。</p>



## Auto Adjust (自動調整)

使用此按鍵即會開始自動設定並調整功能表。

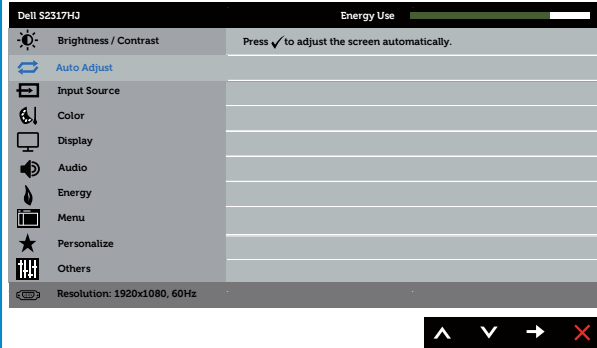





按會螢幕會針對目前的輸入來源進行自我調整，因此螢幕會變黑並出現以下對話：

**Auto Adjustment in Progress...**

自動調整可讓顯示器自行依據輸入的影像訊號進行調整。使用自動調整後，可進一步透過顯示設定功能表下的 [像素時脈] (粗糙) 及 [相位] (細緻) 控制項目微調顯示器。

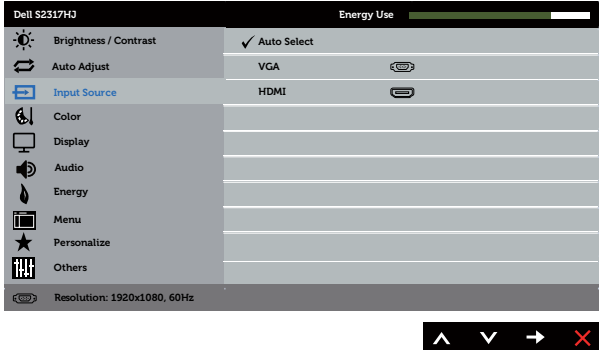
 註：若沒有有效的輸入訊號或未連接訊號線的情況下按下按鈕，將不會進行自動調整。

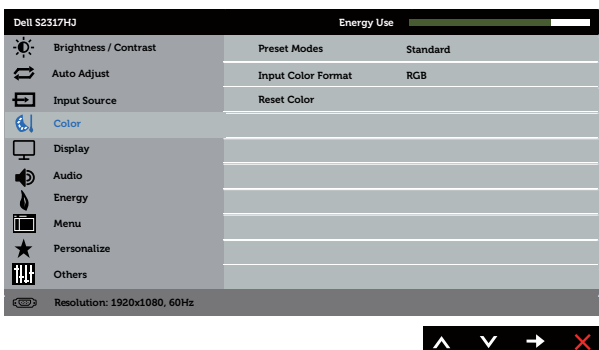

使用類比 (VGA) 接頭時，才可使用此選項。

	<p><b>Input Source</b> (輸入來源)</p>	<p>使用輸入來源功能表選擇連接至顯示器的各種影像訊號。</p> 
	<p><b>Auto Select</b> (自動選擇)</p>	<p>選擇自動選擇掃描可用的輸入訊號。</p>
	<p><b>VGA</b></p>	<p>若使用類比 (VGA) 接頭，請選擇 VGA 輸入。按下  選擇 VGA 輸入來源。</p>
	<p><b>HDMI</b></p>	<p>若使用數位 (HDMI) 接頭，則選擇 HDMI 輸入。按下  選擇 HDMI 輸入來源。</p>
	<p><b>Color</b> (色彩)</p>	<p>使用色彩項目調整色彩設定模式。</p> 

## Preset Modes (預設模式)

若選擇預設模式，可在清單中選擇標準、多媒體、電影、遊戲、紙張、暖色／冷色或自訂色彩選項。

- **Standard** (標準)：載入顯示器的預設色彩設定。此為預設模式。
- **Multimedia** (多媒體)：載入最適合多媒體應用的色彩設定。
- **Movie** (電影)：載入最適合電影的色彩設定。
- **Game** (遊戲)：載入最適合大多數遊戲應用的色彩設定。
- **Paper** (紙張)：載入最適合觀看文字的亮度與銳利度設定。融合文字背景，以在不影響彩色影像的前提下，模擬紙張媒體。僅適用於 RGB 輸入格式。
- **Warm** (暖色)：增加色溫。螢幕會以紅／黃色調呈現較暖和的感覺。
- **Cool** (冷色)：降低色溫。螢幕會以藍色色調呈現較冷冽的感覺。
- **Custom Color** (自訂色彩)：可手動調整色彩設定。

按  和  按鈕調整三種色彩 (R、G、B) 值，自訂預設色彩模式。

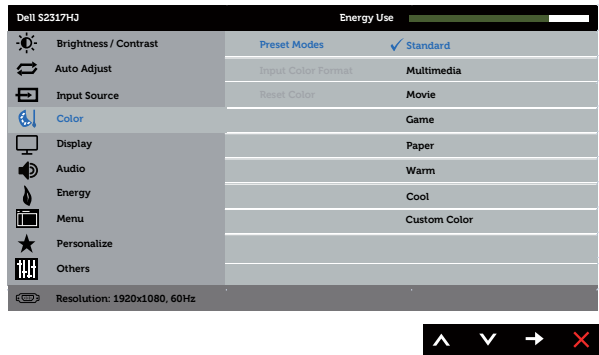

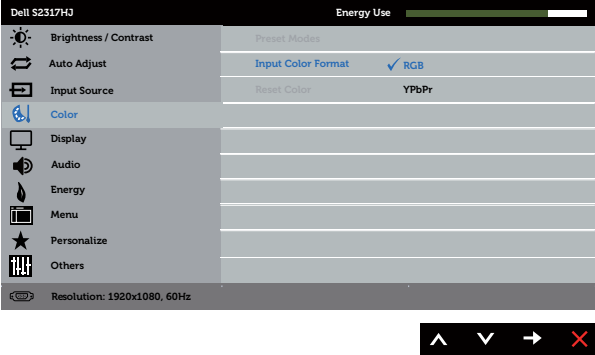
<p><b>Input Color Format</b> (輸入色彩格式)</p>	<p>可設定為以下影像輸入模式：</p> <ul style="list-style-type: none"> <li>• RGB：若使用 HDMI 連接線將顯示器連接到電腦或 DVD 播放器，請選擇此選項。</li> <li>• YPbPr：若 DVD 播放器僅支援 YPbPr 輸出，則選擇此選項。</li> </ul> 
<p><b>Hue (色調)</b></p>	<p>此功能可將影像的色彩往綠色或紫色偏移。這可用來調整想要的膚色色彩。使用 ▲ 或 ▼ 可調整色調，範圍介於 0 到 100。</p> <p>按下 ▲ 可調高影像的綠色色度。</p> <p>按下 ▼ 可調高影像的紫色色度。</p> <p>註：僅限在選擇 電影或遊戲預設模式時，才可使用色調調整功能。</p>
<p><b>Saturation (飽和度)</b></p>	<p>此功能可調整影像的色彩飽和度。使用 ▲ 或 ▼ 調整飽和度，調整範圍介於 0 至 100。</p> <p>按下 ▲ 可調高影像的彩色深度。</p> <p>按下 ▼ 可調高影像的單色調深度。</p> <p>註：僅限在選擇 電影或遊戲預設模式時，才可使用飽和度調整功能。</p>
<p><b>Reset Color (重設色彩)</b></p>	<p>將顯示器的色彩設定重設為原廠設定。</p>



## Display (顯示)

使用顯示設定調整影像。

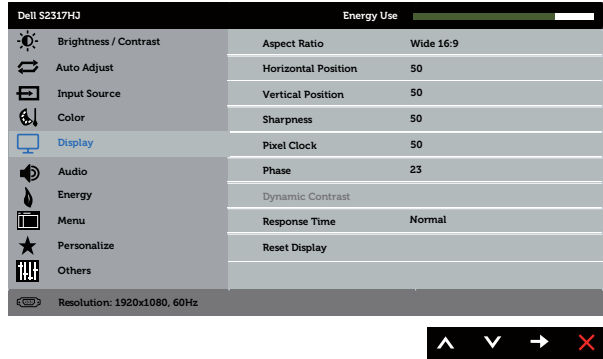

### Aspect Ratio (長寬比)

將影像比例調整成寬螢幕 16:9、4:3 或 5:4。

### Horizontal Position (水平位置)

使用 或 按鈕將影像調整至左邊或右邊。最小值為 0 (-)。最大值為 100 (+)。

### Vertical Position (垂直位置)

使用 或 按鈕將影像向上或向下移動。最小值為 0 (-)。最大值為 100 (+)。

### Sharpness (銳利度)

此功能可讓影像看起來更銳利或柔和。使用 或 調整銳利度，調整範圍介於 0 至 100。

### Pixel Clock (像素時脈)

相位與像素時脈可讓您將顯示器調整至您偏好的模式。使用 或 按鈕調整至最佳影像品質。最小值為 0 (-)。最大值為 100 (+)。

### Phase (相位)

若使用相位調整功能後未獲得滿意的結果，則請使用像素時脈（粗糙）調整功能，然後再一次使用相位（細緻）。最小值為 0 (-)。最大值為 100 (+)。

### Dynamic Contrast (動態對比)



您可提高對比度，讓影像品質更加銳利且細膩。  
按下 按鈕，將動態對比調整為開啓或關閉。  
註：若您選擇遊戲或電影預設模式，動態對比能讓對比度進一步提高。

### Response Time (反應時間)

使用者可選擇快速或一般。

### Reset Display (重設顯示設定)

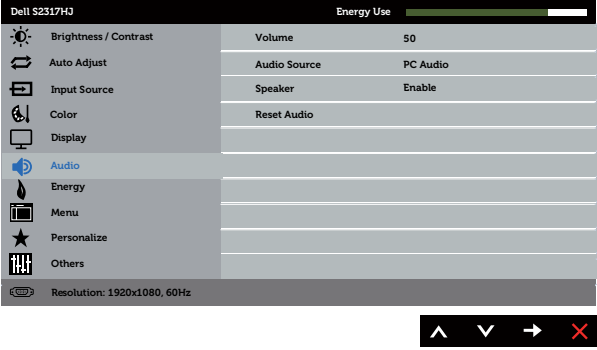
選擇此選項可復原至預設的顯示設定。

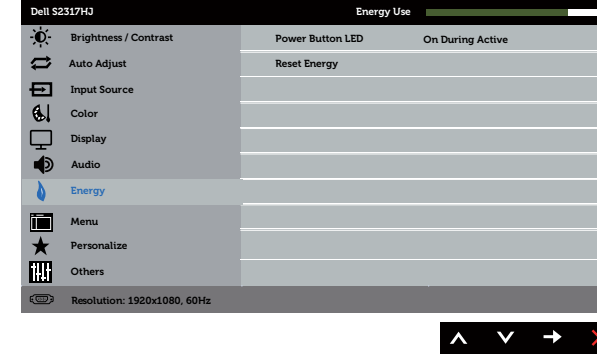
	<b>Audio (音效)</b>	
	<b>Volume (音量)</b>	使用按鈕調整音量。最小值為 0 (-)。最大值為 100 (+)。
	<b>Audio Source (音效來源)</b>	可設定為以下音效來源模式： <ul style="list-style-type: none"> <li>• PC Audio (PC 音效)</li> <li>• HDMI</li> </ul>
	<b>Speaker (喇叭)</b>	可啓用或停用喇叭功能。
	<b>Reset Audio (重設音效)</b>	選擇此選項可復原至預設的顯示設定。
	<b>Energy (節能)</b>	
	<b>Power Button LED (電源按鈕 LED)</b>	您可將電源 LED 指示燈設為使用期間開啓或使用期間關閉，以節省電力。
	<b>Reset Energy (重設節能)</b>	選擇此選項可復原至預設的節能設定。

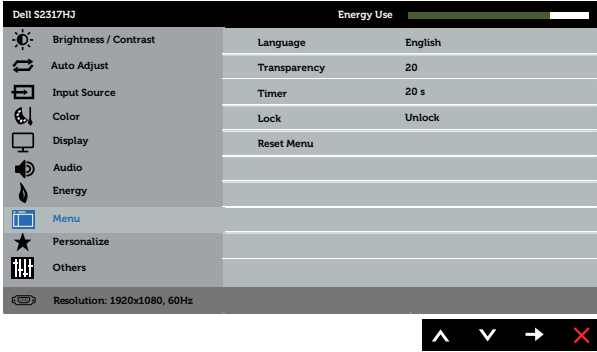

	<b>Menu (功能表)</b>	<p>選擇此選項調整 OSD 設定值，如 OSD 的語言、功能表顯示在畫面上的持續時間等。</p> 
	<b>Language (語言)</b>	<p>語言選項可將 OSD 顯示設為八種語言之一：英文、西班牙文、法文、德文、巴西葡萄牙文、俄文、簡體中文或日文。</p>
	<b>Transparency (透明度)</b>	<p>選擇此選項後，使用 ▲ 和 ▼ 按鈕可變更功能表透明度，範圍為 0 到 100。</p>
	<b>Timer (計時器)</b>	<p>OSD 持續時間：可設定不再按按鈕後，OSD 會持續顯示的時間長度。</p> <p>使用 ▲ 或 ▼ 調整滑桿（1 秒為單位），設定為 5 至 60 秒。</p>
	<b>Lock (鎖定)</b>	<p>控制使用者對調整項目的存取能力。選擇鎖定时，使用者則無法進行任何調整。所有按鈕皆會鎖定。</p> <p>註：</p> <ul style="list-style-type: none"> <li>● <b>Lock (鎖定)</b> – 軟鎖（透過 OSD 功能表）或硬鎖（按住電源按鈕旁的按鈕 10 秒）</li> <li>● <b>Unlock (解鎖)</b> – 僅限硬解鎖（按住電源按鈕旁的按鈕 10 秒）</li> </ul>
	<b>Reset Menu (重設功能表設定)</b>	<p>將所有 OSD 設定恢復至原廠預設值。</p>



## Personalize (個人化)

使用者可從快捷鍵 1、快捷鍵 2、重設個人化、預設模式或亮度／對比度之中選擇一項功能，將其設為快捷鍵。

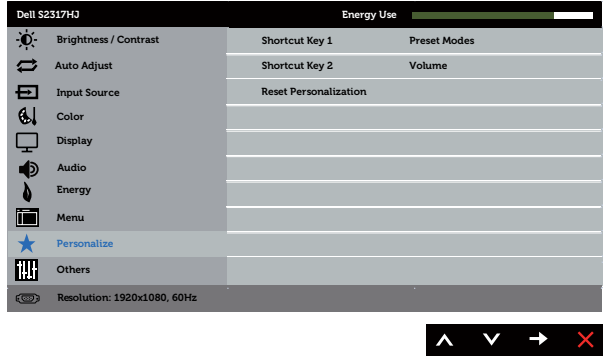

## Shortcut Key 1 (快捷鍵 1)

使用者可選擇下列其中一項：Preset Modes (預設模式)、Brightness/Contrast (亮度／對比度)、Auto Adjust (自動調整)、Input Source (輸入來源)、長寬比及音量可設定 Shortcut Key 1 (快捷鍵 1)。

## Shortcut Key 2 (快捷鍵 2)

使用者可選擇下列其中一項：Preset Modes (預設模式)、Brightness/Contrast (亮度／對比度)、Auto Adjust (自動調整)、Input Source (輸入來源)、長寬比及音量可設定 Shortcut Key 2 (快捷鍵 2)。

## Reset Personalization (重設個人化)

將快捷鍵復原至預設值。



## Others (其他)

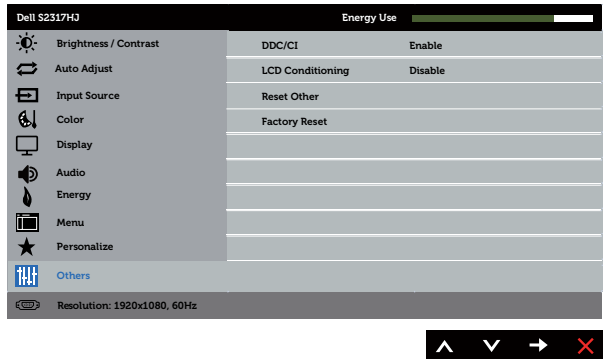

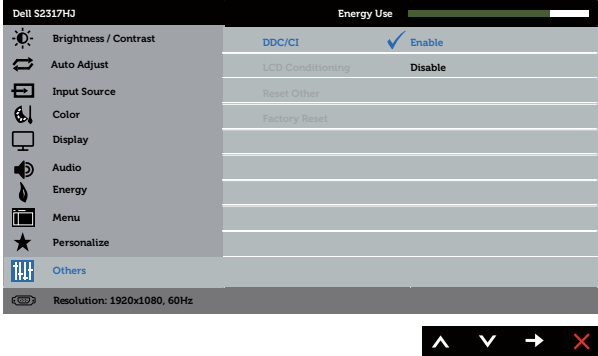
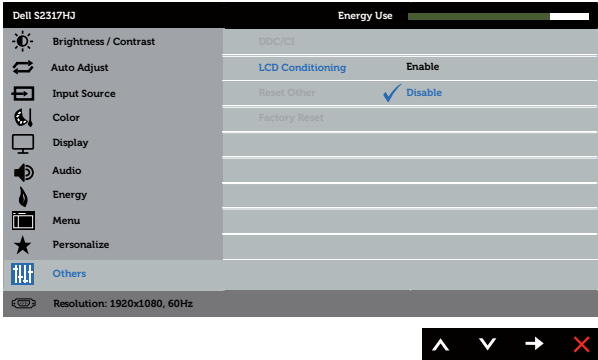
<p><b>DDC/CI</b></p>	<p>DDC/CI（顯示資料通道／命令介面）可透過電腦的軟體調整顯示器參數（亮度、色彩平衡等）。</p> <p>您可選擇停用，停用此功能。</p> <p>啓用此功能將可獲得最佳的使用者體驗，並讓顯示器發揮最佳效能。</p> 
<p><b>LCD Conditioning (LCD 調適)</b></p>	<p>可協助減少不常見的的影像殘留情況。此程序所需的執行時間視影像殘留程度而定。若要啓動 LCD 調適，請選擇 Enable (啓用)。</p> 
<p><b>Reset Other (重設其他設定)</b></p>	<p>能將 <b>Others (其他)</b> 設定功能表內的所有設定值恢復至原廠預設值。</p>
<p><b>Factory Reset (原廠值重設)</b></p>	<p>將所有設定恢復至原廠預設值。</p>

 註：本顯示器內建自動校正亮度以補償 LED 衰退的功能。

## OSD 警告訊息

若有啓用 **Dynamic Contrast**（動態對比）功能（在這些預設模式下：**Game**（遊戲）或 **Movie**（電影）），則會停用亮度手動調整功能。

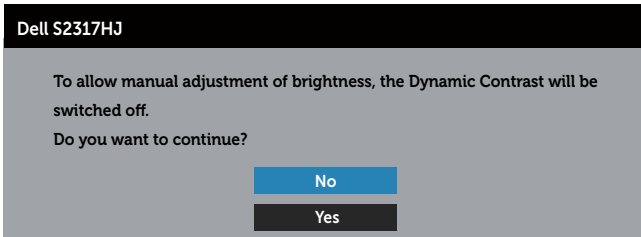

若顯示器不支援特定解析度模式，將顯示以下訊息：

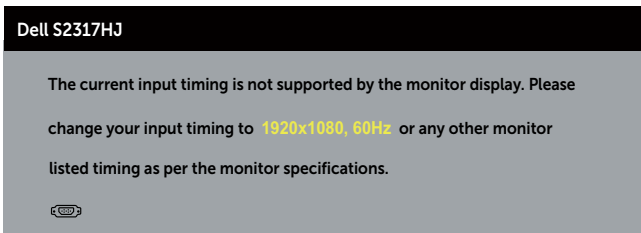

這表示顯示器無法與來自電腦的訊號同步。請參閱[顯示器規格](#)瞭解本顯示器可處理的水平與垂直頻率範圍。建議模式為 1920 x 1080。

DDC/CI 功能停用前，會出現下列訊息：

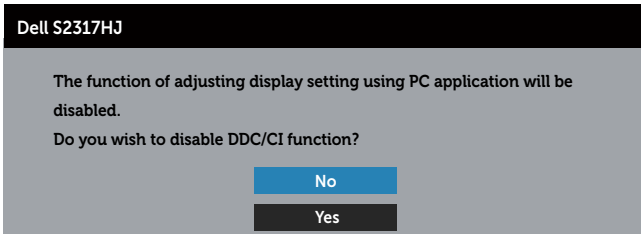

顯示器進入省電模式後，會出現下列訊息：



若您按下電源按鈕以外的任何按鈕，則會依據您所選擇的輸入來源，出現下列訊息：

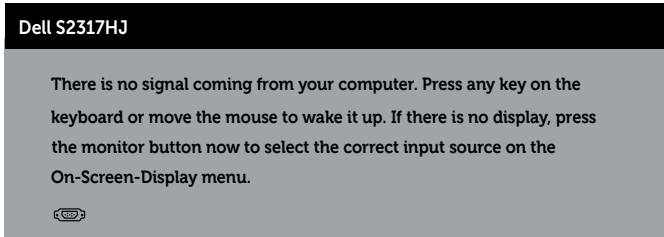

若未連接 VGA 或 HDMI 訊號線，則會出現浮動對話方塊，如下所示。若保持此狀態，顯示器會在 5 分鐘後進入省電模式。

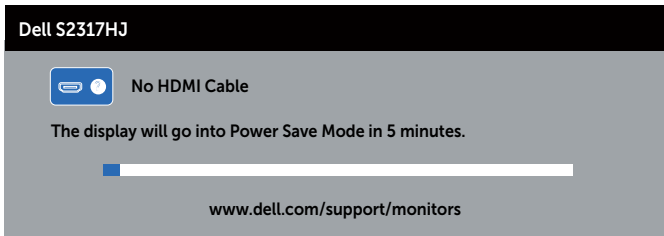
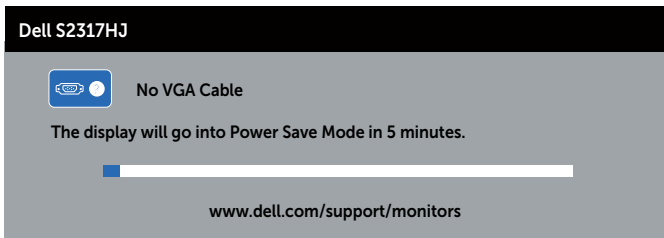

請參閱**疑難排解**，瞭解詳情。

## 設定最大解析度

若要設定顯示器的最大解析度：

在 Windows 7、Windows 8、Windows 8.1 系統中：

1. 若為 Windows 8 或 Windows 8.1，請選擇桌面磚以切換為傳統桌面。
2. 在桌面上按右鍵，然後點選螢幕解析度。
3. 按一下螢幕解析度的下拉式清單，然後選擇 **1920 x 1080**。
4. 按一下確定。

在 Windows 10 系統中：

1. 在桌面上按一下右鍵，然後選擇顯示設定。
2. 按一下進階顯示設定。
3. 按一下解析度的下拉式清單，選取 **1920 x 1080**。
4. 按一下套用。

若您沒有看到 1920x 1080 選項，可能要更新顯示卡驅動程式。依據電腦的情況，完成下列其中一項程序：

若您使用 Dell 桌上型或筆記型電腦：

- 前往 [www.dell.com/support](http://www.dell.com/support)，輸入您的維修標籤資訊，然後下載顯示卡的最新驅動程式。

若您並非使用 Dell 電腦（筆記型或桌上型）：

- 前往您電腦的支援網站，然後下載最新的顯示卡驅動程式。
- 前往您的顯示卡網站，下載最新的顯示卡驅動程式。

## 使用傾斜調整功能

 註：此步驟適用於倉立座的顯示器。購買其他任何立座時，請參閱立座各自的架設指南，取得架設說明。

 註：顯示器出廠時立座未裝上。

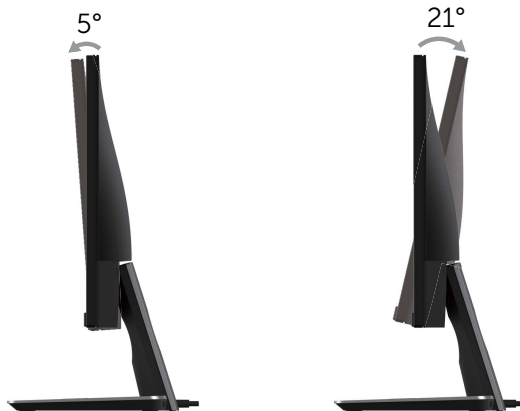

## 使用無線充電底座

顯示器的支架底座可為 Qi (WPC)/PMA 認證通過的智慧型手機或行動裝置進行無線充電。如需無線充電標準和認證裝置相關的詳細資訊，請參閱：

[www.wirelesspowerconsortium.com](http://www.wirelesspowerconsortium.com) 和 [www.merger.powermatters.org](http://www.merger.powermatters.org)。

### 設定無線充電功能

1. 請確認 DC 輸出纜線及電源線是否妥善且固定連接。
2. 滑動無線充電電源開關，露出後端的綠色。白色 LED 燈會亮起 3 秒，然後熄滅，這表示無線充電功能已啟用。

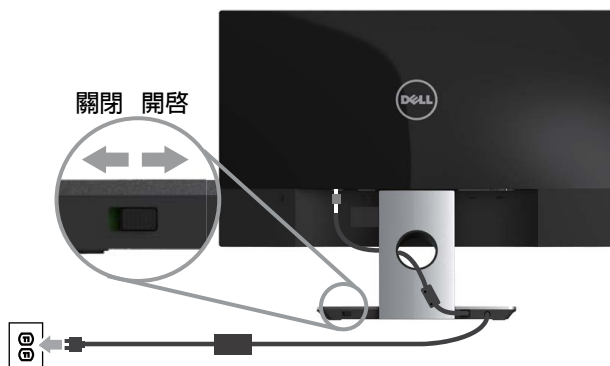

3. 若要關閉無線充電功能，請滑動無線充電電源開關，露出後端的紅色。

### 為行動裝置無線充電

若要為行動裝置無線充電：

1. 請參閱行動裝置隨附的文件，瞭解如何使用無線充電功能的資訊。
2. 請確定無線充電底座的充電區域沒有任何物體，然後將行動裝置放置在充電區域的中央。

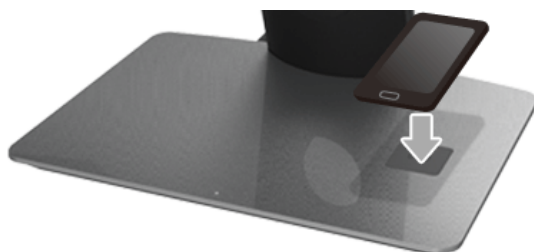

3. 將裝置妥善放置於充電區域時，LED 會亮起白燈，表示裝置正在充電。

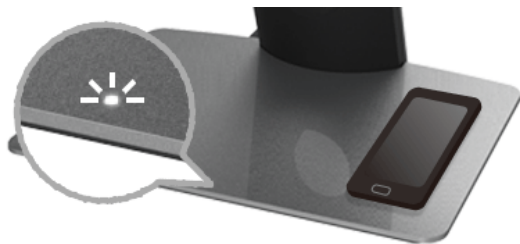

4. 當裝置的電池完全充電（通常達到 >98%）時，白色 LED 燈會熄滅。

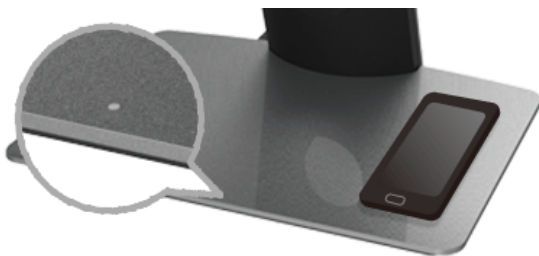

**⚠ 警告：**請勿將未通過 Qi (WPC)/PMA 認證的裝置充電，或將其它任何物體放置於無線充電區域。如果使用 Qi (WPC)/PMA 認證通過的行動裝置無線充電保護殼，請勿將保護殼放在充電區域中而未放入行動裝置。

**⚠ 警告：**請勿將任何磁性儲存媒體（例如軟碟或信用卡）放置於充電區域附近。媒體上的資料會遭到清除。

**📎 註：**行動裝置完全充電的時間取決於裝置的電池使用時間、容量和充電效率。

**📎 註：**若要避免裝置充電時發生任何干擾，請勿將任何物體放置在裝置和充電區域附近。

**📎 註：**充電支架底座和行動裝置在充電時會變熱，這是正常現象。

**📎 註：**如果顯示器電源關閉，則無線充電功能將關閉。



## 充電狀態 LED 燈顯示方式

下表說明 LED 指示燈的狀態：

LED 指示燈	活動
白色 LED 燈亮起 3 秒後熄滅	無線充電啓用。
將裝置放置於充電區域時，LED 燈未亮起。	未充電。
白色 LED 燈	充電中。
白色 LED 燈熄滅	裝置的電池完全充電。
白色 LED 燈亮起 2 秒後熄滅	表示裝置的電池已經完全充電，您可以取出充電區域中的裝置。

# 疑難排解

**警告：**開始進行此章節的任何程序前，請遵循**安全說明**的指示。

## 自我測試

本顯示器提供自我測試功能，可檢查顯示器是否正常運作。若已正確連接顯示器與電腦，但顯示器螢幕仍未亮起，則請依照下列步驟執行顯示器自我測試：

1. 關閉電腦與顯示器的電源。
2. 拔除電腦後側的影像訊號線。為了確保自我測試正常運作，請拔除顯示器後側的所有數位和類比訊號線。
3. 開啓顯示器電源。

若顯示器正常運作，則應偵測到無訊號狀態，並出現以下訊息。在自我測試模式下，電源 LED 指示燈會亮起白色。

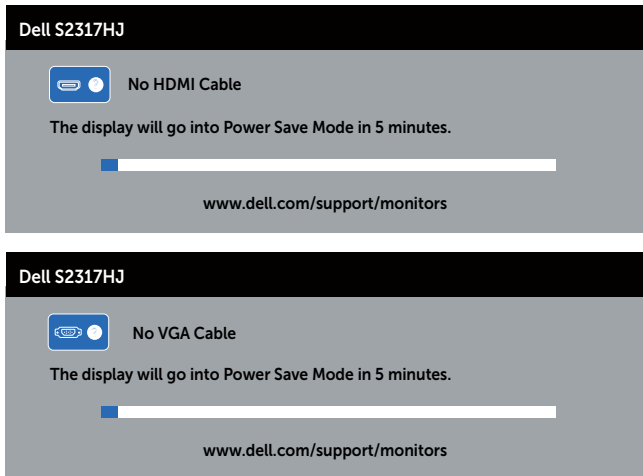

**註：**若影像訊號線已拔除或受損，則系統正常運作期間也會出現此方塊。

4. 關閉顯示器電源，然後重新接上影像訊號線，接著開啓電腦及顯示器的電源。

若接回影像訊號線後顯示器畫面依舊空白，請檢查影像控制器與電腦，因為顯示器正常運作。

## 內建診斷

本顯示器內建診斷工具，可協助判斷您所遭遇的螢幕異常現象是顯示器內部問題或電腦與顯示卡的問題。

 註：僅可在拔除影像訊號線，且顯示器進入自我測試模式後，才可執行內建的診斷功能。

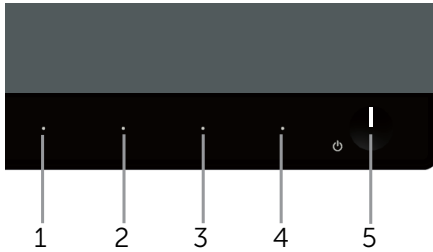

執行內建診斷：

1. 確保螢幕清潔（螢幕表面無灰塵）。
2. 拔除電腦或顯示器背後的影像訊號線。顯示器接著會進入自我測試模式。
3. 同時按住**按鈕 1** 和**按鈕 4** 達 2 秒。即會出現灰色畫面。
4. 仔細檢查畫面是否有異常。
5. 再次按下前面板上的**按鈕 4**，畫面顏色即會變成紅色。
6. 檢查畫面是否異常。
7. 重複步驟 5 和 6，在綠色、藍色、黑色、白色及文字畫面下檢查顯示器。

文字畫面出現後，即代表測試完成。若要退出，請再次按下**按鈕 4**。

若您在內建診斷工具協助下，未發現任何螢幕異常，則代表顯示器運作正常。請檢查顯示卡及電腦。

# 常見問題

以下表格列出您可能遭遇的常見顯示器問題以及可行的解決方法：

常見症狀	遭遇的問題	可行解決方案
無影像／電源 LED 熄滅	無畫面	<ul style="list-style-type: none"><li>● 確保影像訊號線已經正確且穩固地連接顯示器和電腦。</li><li>● 使用其他電氣設備，確認電源插座正常運作。</li><li>● 確保透過輸入來源功能表，選擇正確的輸入來源。</li></ul>
無影像／電源 LED 亮起	無畫面或未發亮	<ul style="list-style-type: none"><li>● 利用 OSD 調高亮度與對比度控制項。</li><li>● 執行顯示器的自我測試功能，進行檢查。</li><li>● 檢查影像訊號線的針腳是否彎曲或受損。</li><li>● 執行內建診斷。</li><li>● 確保透過輸入來源功能表，選擇正確的輸入來源。</li></ul>
對焦不全	影像模糊不清或出現殘影	<ul style="list-style-type: none"><li>● 不要使用影像訊號延長線。</li><li>● 將顯示器復原至原廠設定值 <b>Factory Reset</b>（原廠值重設）。</li><li>● 將影像解析度變更成正確的長寬比。</li></ul>
影像晃動／抖動	影像呈現波紋或細微晃動	<ul style="list-style-type: none"><li>● 將顯示器復原至原廠設定值 <b>Factory Reset</b>（原廠值重設）。</li><li>● 檢查環境因素。</li><li>● 移動顯示器並在另一個房間內進行測試。</li></ul>
像素遺失	LCD 螢幕出現斑點	<ul style="list-style-type: none"><li>● 持續開啓並關閉電源。</li><li>● 像素永久遺失屬於 LCD 技術的自然瑕疵。</li><li>● 如要進一步瞭解 Dell 顯示器品質與像素原則，請瀏覽 Dell 支援網站：<a href="http://www.dell.com/support/monitors">http://www.dell.com/support/monitors</a>。</li></ul>
像素固定不變	LCD 螢幕出現亮點	<ul style="list-style-type: none"><li>● 持續開啓並關閉電源。</li><li>● 像素永久遺失屬於 LCD 技術的自然瑕疵。</li><li>● 若要進一步瞭解 Dell 顯示器品質與像素原則，請瀏覽 Dell 支援網站：<a href="http://www.dell.com/support/monitors">http://www.dell.com/support/monitors</a>。</li></ul>
亮度問題	影像過暗或過亮	<ul style="list-style-type: none"><li>● 將顯示器復原至原廠設定值 <b>Factory Reset</b>（原廠值重設）。</li><li>● 透過 OSD 調整亮度及對比度控制項目。</li></ul>
幾何狀扭曲	畫面並未正確置中	<ul style="list-style-type: none"><li>● 將顯示器復原至原廠設定值 <b>Factory Reset</b>（原廠值重設）。</li><li>● 透過 OSD 調整水平和垂直控制項目。</li></ul>
水平／垂直線條	畫面出現一或多條線條	<ul style="list-style-type: none"><li>● 將顯示器復原至原廠設定值 <b>Factory Reset</b>（原廠值重設）。</li><li>● 執行顯示器的自我測試功能進行檢查，並且判別線條是否也會在自我測試模式中出現。</li><li>● 檢查影像訊號線的針腳是否彎曲或受損。</li><li>● 執行內建診斷。</li></ul>

同步處理問題	畫面雜亂或出現撕裂	<ul style="list-style-type: none"> <li>將顯示器復原至原廠設定值 <b>Factory Reset</b>（原廠值重設）。</li> <li>執行顯示器的自我測試功能進行檢查，並且判別畫面不規則情況是否也會在自我測試模式中出現。</li> <li>檢查影像訊號線的針腳是否彎曲或受損。</li> <li>以安全模式重新啟動電腦。</li> </ul>
安全相關問題	發現煙霧或火花跡象	<ul style="list-style-type: none"> <li>請勿執行任何疑難排解步驟。</li> <li>立即聯絡 Dell。</li> </ul>
偶發問題	顯示器偶爾發生故障	<ul style="list-style-type: none"> <li>確保影像訊號線已經正確且穩固地連接顯示器及電腦。</li> <li>將顯示器復原至原廠設定值 <b>Factory Reset</b>（原廠值重設）。</li> <li>執行顯示器的自我測試功能進行檢查，並且判別偶發問題是否也會在自我測試模式中發生。</li> </ul>
色彩遺失	影像色彩遺失	<ul style="list-style-type: none"> <li>執行顯示器的自我測試功能，進行檢查。</li> <li>確保影像訊號線已經正確且穩固地連接顯示器及電腦。</li> <li>檢查影像訊號線的針腳是否彎曲或受損。</li> </ul>
色彩錯誤	影像色彩不佳	<ul style="list-style-type: none"> <li>在 <b>Color Setting</b>（色彩設定）OSD 中，將 <b>Color Setting Mode</b>（色彩設定模式）變更成 <b>Graphics</b>（圖形）或 <b>Video</b>（影片）（視應用情況而定）。</li> <li>在 <b>Color</b>（色彩）設定 OSD 中嘗試不同的 <b>Preset Modes</b>（預設模式）。在 <b>Color</b>（色彩）設定 OSD 的 <b>Custom Color</b>（自訂色彩）中，調整 R/G/B 設定值。</li> <li>在色彩設定 OSD 中，將輸入色彩格式變更成 RGB 或 YPbPr。</li> <li>執行內建診斷。</li> </ul>
顯示器長時間顯示同一張靜態影像後，出現影像殘留現象	螢幕上出現靜態影像的輕微陰影	<ul style="list-style-type: none"> <li>透過電源管理功能，在不使用時關閉顯示器（如需更多資訊，請參閱<b>電源管理模式</b>）。</li> <li>或者，使用動態變換的螢幕保護程式。</li> </ul>
影像殘影或過度	移動影像有殘影或明亮邊緣。	<ul style="list-style-type: none"> <li>視使用情況將 <b>Display</b>（顯示）OSD 中的 <b>Response Time</b>（反應時間）變更成 <b>Fast</b>（快速）或 <b>Normal</b>（一般）。</li> </ul>

## 產品特定問題



特定症狀	遭遇的問題	可行解決方案
畫面影像過小	影像置中於螢幕，但未填滿整個可視區域	<ul style="list-style-type: none"><li>• 檢查 <b>Display (顯示)</b> 設定 OSD 中的 <b>Aspect Ratio (長寬比設定值)</b>。</li><li>• 將顯示器復原至原廠設定值 <b>Factory Reset (原廠值重設)</b>。</li></ul>
無法透過側面板的按鈕調整顯示器	螢幕未出現 OSD	<ul style="list-style-type: none"><li>• 關閉顯示器電源，拔除電源線後再次插上，接著開啓顯示器電源。</li><li>• 檢查 OSD 功能表是否已鎖定。若已鎖定，按住電源按鈕上方的按鈕 10 秒即可解鎖。(如需更多資訊，請參閱<b>鎖定</b>)。</li></ul>
按下使用者控制項目時，未出現輸入訊號	無影像、LED 指示燈亮白色	<ul style="list-style-type: none"><li>• 檢查訊號來源。移動滑鼠或按鍵盤上任一按鍵，以確定電腦未處於待機或休眠模式。</li><li>• 檢查影像訊號線是否接妥。視需要拔除再接回影像訊號線。</li><li>• 重新設定電腦或影片播放器。</li></ul>
畫面並未充滿整個螢幕	畫面未填滿整個螢幕的高度或寬度	<ul style="list-style-type: none"><li>• 基於 DVD 的不同影像格式(長寬比)，顯示器可能無法以全螢幕顯示。</li><li>• 執行內建診斷。</li></ul>

## 無線充電特定問題

特定症狀	遭遇的問題	可行解決方案
無線充電故障	行動裝置未充電	<ul style="list-style-type: none"><li>• 確定行動裝置的無線充電功能正常，而且行動裝置確實放置在充電區域的中央。</li><li>• 確定行動裝置與充電區域之間沒有其它任何物體。</li><li>• 在發出強烈電磁能量的裝置(例如微波爐或無線電發射機)附近，無線充電可能無法正常進行。關閉這些裝置並再試一次。</li></ul>

# 附錄

## 警告：安全指示

-  警告：若進行非本說明書所述之控制、調整或程序，可能會暴露於電擊、電氣危險及／或機械性危險中。
-  警告：對於採用高光澤邊框的顯示器，使用者應考慮顯示器的放置位置，因為周圍光線和邊框的明亮表面可能會造成擾人反射。

如需有關安全說明的資訊，請參閱產品資訊指南。

## FCC 聲明（僅限美國）及其他法規資訊

如需 FCC 聲明及其他法規資訊，請參閱法規遵循網站：

[www.dell.com/regulatory\\_compliance](http://www.dell.com/regulatory_compliance)。

## RoHS 聲明（僅針對台灣）

單元	限用物質及其化學符號					
	鉛 (Pb)	汞 (Hg)	鎘 (Cd)	六價鉻 (Cr <sup>+6</sup> )	多溴聯苯 (PBB)	多溴二苯醚 (PBDE)
機箱 / 檔板 / 支架	—	○	○	○	○	○
電路板組件	—	○	○	○	○	○
FP 顯示螢幕	—	○	○	○	○	○
CRT 顯示螢幕	—	—	○	○	○	○
電線 / 連接器	—	○	○	○	○	○
電源設備	—	○	○	○	○	○
喇叭 / 麥克風	—	○	○	○	○	○
配件	—	○	○	○	○	○

備考1. “○” 係指該項限用物質之百分比含量未超出百分比含量基準值。  
備考2. “—” 係指該項限用物質為排除項目。

## 聯絡 Dell

美國用戶，請撥打 **800-WWW-DELL (800-999-3355)**。

 註：若無可用的網際網路連線，則可在購買發票、裝貨單、帳單或 Dell 商品目錄上找到聯絡資訊。

Dell 提供多種線上及電話支援與服務方式。服務適用性因國家及產品而異，且並非所有地區皆提供所有服務。

若要取得顯示器的線上支援內容：

1. 造訪 **www.dell.com/support/monitors**。

若要聯絡 Dell 取得銷售資訊、技術支援或客戶服務：

1. 造訪 **www.dell.com/support**。
2. 在頁面底部的選擇國家／區域下拉式選單中，確認您所在的國家或區域。
3. 點選頁面左邊的聯絡我們。
4. 依據需求，選擇所需的服務或支援連結。
5. 選擇對您最方便的 Dell 聯絡方式。

 警告：對於採用高光澤邊框的顯示器，使用者應考慮顯示器的放置位置，因為周圍光線和邊框的明亮表面可能會造成擾人反射。

## 設定顯示器

### 設定顯示解析度

為使 Microsoft Windows 作業系統達到最佳顯示效能，請執行下列步驟，將顯示解析度設為 **1920 x 1080** 像素：

在 Windows 7、Windows 8、Windows 8.1 系統中：

1. 若為 Windows 8 或 Windows 8.1，請選擇桌面磚以切換為傳統桌面。
2. 在桌面上按右鍵，然後點選螢幕解析度。
3. 按一下螢幕解析度的下拉式清單，然後選擇 **1920 x 1080**。
4. 按一下確定。

在 Windows 10 系統中：

1. 在桌面上按一下右鍵，然後選擇顯示設定。
2. 按一下進階顯示設定。
3. 按一下解析度的下拉式清單，選取 **1920 x 1080**。
4. 按一下套用。

若您未看見建議的解析度選項，可能需要更新顯示卡驅動程式。請選擇下列最符合您所用電腦系統的情況，然後依照步驟指示操作。



## 若使用 Dell™ 桌上型電腦或 Dell™ 筆記型電腦並具有網際網路連線

1. 請至 [www.dell.com/support](http://www.dell.com/support)，輸入您的服務標籤，然後下載最新的顯示卡驅動程式。
2. 安裝顯示卡的驅動程式後，請再次嘗試將解析度設定為 **1920 x 1080**。



註：若無法將解析度設為 **1920 x 1080**，請向 Dell™ 詢問支援該解析度的圖形配接器。

## 若並非使用 Dell™ 桌上型電腦、筆記型電腦或顯示卡

在 Windows 7、Windows 8、Windows 8.1 系統中：

1. 若為 Windows 8 或 Windows 8.1，請選擇桌面磚以切換為傳統桌面。
2. 在桌面上按右鍵，然後按一下個人化。
3. 按一下變更顯示設定。
4. 按一下進階設定。
5. 在視窗頂端的說明部分，識別您的圖形控制器供應商（如 NVIDIA、ATI、Intel 等）。
6. 請前往顯示卡供應商的網站取得最新驅動程式（例如 [www.ATI.com](http://www.ATI.com) 或 [www.NVIDIA.com](http://www.NVIDIA.com)）。
7. 安裝顯示卡的驅動程式後，請再次嘗試將解析度設定為 **1920 x 1080**。

在 Windows 10 系統中：

1. 在桌面上按一下右鍵，然後選擇顯示設定。
2. 按一下進階顯示設定。
3. 按一下解析度的下拉式清單，選取 **1920 x 1080**。
4. 在視窗頂端的說明部分，識別您的圖形控制器供應商（如 NVIDIA、ATI、Intel 等）。
5. 請前往顯示卡供應商的網站取得最新驅動程式（例如 [www.ATI.com](http://www.ATI.com) 或 [www.NVIDIA.com](http://www.NVIDIA.com)）。
6. 安裝顯示卡的驅動程式後，請再次嘗試將解析度設定為 **1920 x 1080**。



註：若無法設為建議的解析度，請聯絡電腦製造商，或考慮購買支援此影像解析度的圖形配接器。

# 顯示器規格

## 平面螢幕規格

型號	S2317HJ
螢幕類型	主動式矩陣 - TFT LCD
面板類型	平面轉換
可視影像	
對角線	58.42 cm (23 英寸)
水平, 有效區域	509.18 mm (20.05 英寸)
垂直, 有效區域	286.41 mm (11.28 英寸)
面積	1458.34 cm <sup>2</sup> (226.04 英寸 <sup>2</sup> )
像素點距	0.265 mm
觀賞角度 (垂直/水平)	178° / 178° (標準值)
亮度輸出	250 cd/m <sup>2</sup> (一般)
對比度	1000 比 1 (一般) 8,000,000 比 1 (動態對比)
面板塗層	低霧度, 3H 硬度
背光	LED 側光系統
反應時間	6ms 灰階至灰階 (標準值)
色深	1678 萬色
色階	82% (標準值) *

\*[S2317HJ] 色階 (一般) 係依據 CIE1976 (82%) 與 CIE1931 (72%) 測試標準計算。

## 解析度規格

型號	S2317HJ
水平掃描範圍	30 kHz 至 83 kHz (自動)
垂直掃描範圍	56 Hz 至 76 Hz (自動)
預設最大解析度	1920 x 1080 , 60 Hz

## 預設顯示模式

顯示模式	水平頻率 (kHz)	垂直頻率 (Hz)	像素時脈 (MHz)	同步極性 (水平／垂直)
VESA, 720 x 400	31.5	70.1	28.3	-/+
VESA, 640 x 480	31.5	60.0	25.2	-/-
VESA, 640 x 480	37.5	75.0	31.5	-/-
VESA, 800 x 600	37.9	60.3	40.0	+/+
VESA, 800 x 600	46.9	75.0	49.5	+/+
VESA, 1024 x 768	48.4	60.0	65.0	-/-
VESA, 1024 x 768	60.0	75.0	78.8	+/+
VESA, 1152 x 864	67.5	75.0	108.0	+/+
VESA, 1280 x 1024	64.0	60.0	108.0	+/+
VESA, 1280 x 1024	80.0	75.0	135.0	+/+
VESA, 1600 x 1200	75.0	60.0	162.0	+/+
VESA, 1920 x 1080	67.5	60.0	148.5	+/+

## 電氣規格

型號		S2317HJ
影像輸入訊號		<ul style="list-style-type: none"> <li>類比 RGB, 0.7 V +/-5%, 正極 75 ohm 輸入阻抗</li> <li>HDMI1.4, 每條差動線路 600 mV, 正極 100 ohm 輸入阻抗</li> </ul>
同步輸入訊號		區隔水平與垂直同步, 無極性 TTL 層級, SOG (複合同步於綠色)
湧浪電流		120 V:30 A (最大) 240 V:60 A (最大)
AC/DC 變壓器 *	輸入電壓／頻率／ 電流	Delta 變壓器 DA65NM111-00 : 100 VAC 至 240 VAC / 50 Hz 至 60 Hz ± 3 Hz/1.6 A (最大)  Chicony 變壓器 HA65NS5-00 : 100 VAC 至 240 VAC / 50 Hz 至 60 Hz ± 3 Hz/1.7 A (最大)
	輸出電壓／電流	輸出 : 19.5 VDC/3.33 A

## 物理特性

型號	<b>S2317HJ</b>
訊號連接線類型	<ul style="list-style-type: none"><li>• 數位：可拆式，HDMI，19 針腳。</li><li>• 類比：可拆式，D-Sub，15 接腳</li></ul>
<b>尺寸（含立座）</b>	
高度	408.1 mm（16.07 英寸）
寬度	520.7 mm（20.50 英寸）
深度	196.1 mm（7.72 英寸）
<b>尺寸（不含立座）</b>	
高度	311.6 mm（12.27 英寸）
寬度	520.7 mm（20.50 英寸）
深度	54.2 mm（2.13 英寸）
<b>立座尺寸</b>	
高度	182.5 mm（7.19 英寸）
寬度	262.4 mm（10.33 英寸）
深度	196.1 mm（7.72 英寸）
<b>重量</b>	
含包裝的重量	5.83 kg（12.85 磅）
含立座組件與線材的重量	4.22 kg（9.30 磅）
不含立座組件的重量	2.90 kg（6.39 磅）
立座組件的重量	0.84 kg（1.85 磅）
前框光澤（最小值）	黑框 - 85% 光澤度單位

## 環境特性

型號		S2317HJ
溫度		
運作		0°C 至 40°C (32°F 至 104°F)
未運作	存放	<ul style="list-style-type: none"> <li>-20°C 至 60°C (-4°F 至 140°F)</li> </ul>
	運輸	<ul style="list-style-type: none"> <li>-20°C 至 60°C (-4°F 至 140°F)</li> </ul>
濕度		
運作		10% 至 80% (非冷凝)
未運作		<ul style="list-style-type: none"> <li>存放：5% 至 90% (非冷凝)</li> <li>搬運：5% 至 90% (非冷凝)</li> </ul>
高度		
使用中 (最大值)		5,000 m (16,400 英尺)
非使用中 (最大值)		12,192 m (40,000 英尺)
排熱量		<ul style="list-style-type: none"> <li>150.13 BTU/ 時 (最大)</li> <li>78.43 BTU/ 時 (一般)</li> </ul>

## 電源管理模式

若電腦已安裝符合 VESA DPM™ 的顯示卡或軟體，顯示器未使用時可自動降低耗電量。這稱為省電模式\*。若電腦偵測到鍵盤、滑鼠或其他輸入裝置發出輸入訊號，顯示器會自動恢復運作。以下表格列出自動省電功能的耗電量以及燈號。

\* 若要在關閉模式下達到零耗電量，必須將主電源線從顯示器上拔除。

VESA 模式	水平同步	垂直同步	影像	電源指示燈	耗電量
一般操作	作用	作用	作用	白色	44 W (最大) ** 23 W (標準值)
主動關閉模式	停用	停用	空白	白色 (閃爍)	低於 0.3 W
關閉	-	-	-	關閉	低於 0.3 W

\*\* 最大亮度時的最大耗電量。

本文件僅供參考，所示效能為實驗室數據。產品效能隨所訂購的軟體、組件及周邊設備而異，Dell 無義務更新相關資訊。因此，客戶不應仰賴此資訊做出電氣容差或其他決定。Dell 不明示或暗示保證資訊之準確性或完整性。

## 喇叭規格

型號	<b>S2317HJ</b>
喇叭額定功率	2 x 3 W
頻率響應	200 Hz - 20 kHz
阻抗	8 ohm

OSD 僅會在一般操作模式下運作。若在主動關閉模式中按下任何按鈕，即會顯示下列訊息：

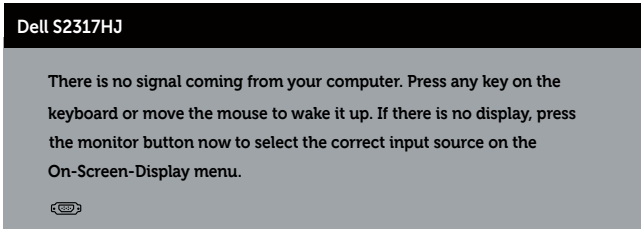

啓動電腦與顯示器，進入 OSD。

## 針腳配置

### VGA 接頭

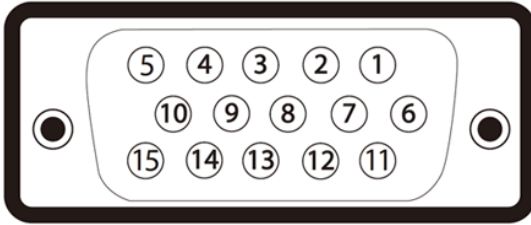

針腳編號	15-接腳側 (連接之訊號線)
1	影像-紅色
2	影像-綠色
3	影像-藍色
4	GND
5	自我測試
6	GND-R
7	GND-G
8	GND-B
9	電腦 5V/3.3V
10	GND-同步
11	GND
12	DDC 資料
13	水平同步
14	垂直同步
15	DDC 時脈

## HDMI 接頭

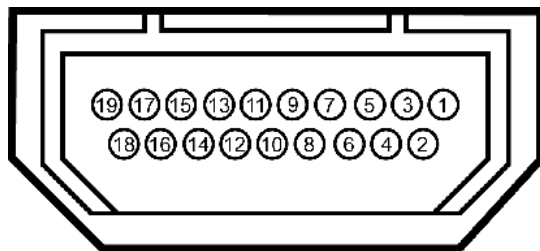

針腳編號	連接訊號線的 19 針端
1	T.M.D.S. 資料 2+
2	T.M.D.S. 資料 2 屏蔽
3	T.M.D.S. 資料 2-
4	T.M.D.S. 資料 1+
5	T.M.D.S. 資料 1 屏蔽
6	T.M.D.S. 資料 1-
7	T.M.D.S. 資料 0+
8	T.M.D.S. 資料 0 屏蔽
9	T.M.D.S. 資料 0-
10	T.M.D.S. 時脈+
11	T.M.D.S. 時脈屏蔽
12	T.M.D.S. 時脈-
13	CEC
14	保留 (裝置的 N.C.)
15	SCL
16	SDA
17	DDC/CEC 接地
18	+5V 電源
19	熱插拔偵測